

ESPEJOS

MIRROR
LED

by TorviscoGroup

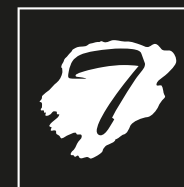

TORVISCOGROUP



TORVISCO BAÑOS S.A.
 Cistierna, 4
 28946 FUENLABRADA
 Madrid - Spain
 (+34) 916 424 242
 info@torviscobanos.com



TORVISCO CENTRO S.L.
 Urogallo, 9
 28946 FUENLABRADA
 Madrid - Spain
 (+34) 916 424 845
 info@torviscocentro.com



TORVISCO LEVANTE S.L.
 Proyecto, 7
 46510 QUARTELL
 Valencia - Spain
 (+34) 962 671 078
 info@torviscolevante.com



TORVISCO CATALUNYA S.L.
 Carrer Josep Trueta, 11
 08403 GRANOLLERS
 Barcelona - Spain
 (+34) 938 634 333
 info@torviscocatalunya.com



TORBATH FURNITURE S.A.
 Av. Castilla, s/n
 16420, Villarrubio
 Cuenca - Spain
 (+34) 969 136 021
 info@torbath.com



Cristal de 5mm.



Reversible



Perfil metálico



Sensor de proximidad



Antivaho



Encendido Touch



Espejo de aumento

CARACTERÍSTICAS Y CERTIFICADOS

pag. 4

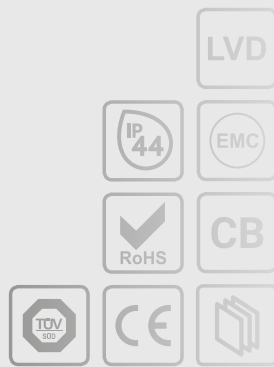

SENSE4

pag. 6

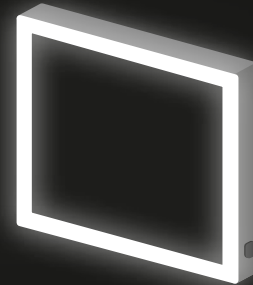

SENSE2

pag. 8

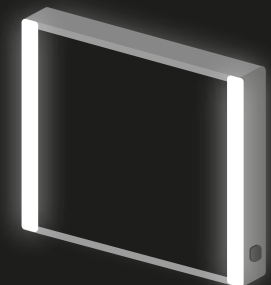

ELOH

pag. 10

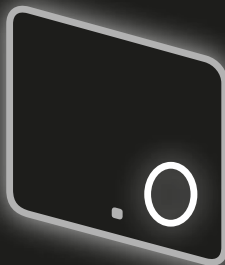

SILA

pag. 12

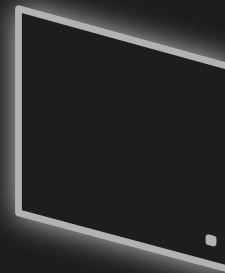

NOOM

pag. 14

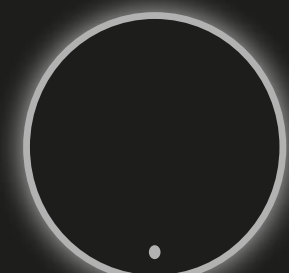

POT

pag. 16

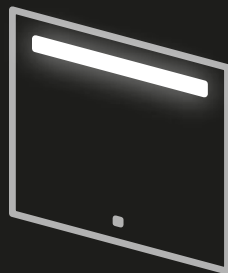

EDIS

pag. 18

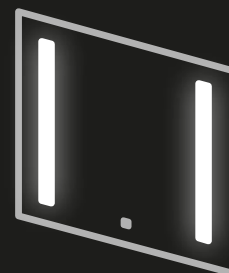

A MEDIDA

pag. 20

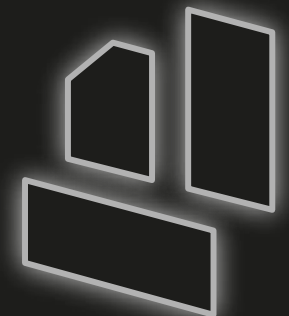

MIRROR LED

by TorviscoGroup

Mirror LED es la gama de espejos retroiluminados de **Torvisco Group** diseñada para darle un toque de estilo al baño empleando las últimas tecnologías. Todos nuestros espejos están fabricados en **5 mm.** y **sin capa de cobre** para evitar la corrosión, lo que les asegura una vida útil más larga.

En cuanto a las certificaciones nuestros espejos cuentan con todas las necesarias para garantizar la **máxima seguridad** en el baño y la **protección al medio ambiente.**

Los modelos **SENSE4** y **SENSE2** son los espejos más avanzados, cuentan con **sensores de proximidad** en el lateral para poder encender y apagar la luz con solo acercar la mano. Incluyen **sistema antivaho** para que deje de ser un problema al ducharse y cuentan con leds frontales embutidos en un **marco metálico.**

SILA y **NOOM** crean un halo perimetral de **luz ambiental** que ilumina la pared del baño. **POT** y **EDIS** emplean **leds frontales** para iluminar al usuario. El modelo **ELOH**, además de su **luz ambiental**, cuenta con una **lente de aumento** con iluminación frontal. Todos estos modelos comparten un mismo **sistema de encendido Touch retroiluminado.**

En caso de necesitar un diseño o medida que no cubran nuestros modelos estandar ofrecemos la **posibilidad de fabricar bajo demanda cualquier espejo a medida** para poder adaptarlo al ambiente deseado.



Sensor de proximidad y perfil metálico de los modelos SENSE4 y SENSE2.

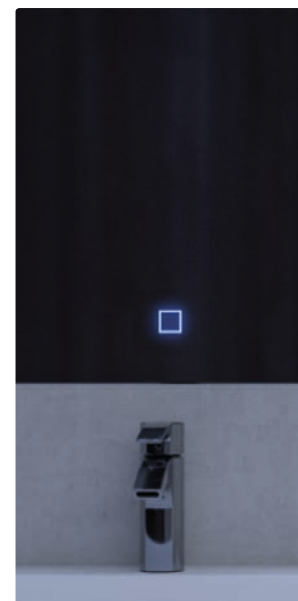

Sistema de encendido Touch retroiluminado.

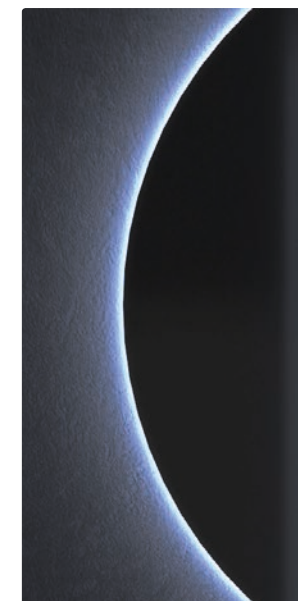

Halo perimetral en los modelos SILA, NOOM, ELOH y espejos a medida.

CERTIFICADOS

Todos los modelos de la serie MirrorLED cuentan con los siguientes certificados



CERTIFICADO CB [SEGURIDAD ELÉCTRICA]

UNE-EN 60598-1:2015

Luminarias.
Requisitos generales y ensayos.



UNE-EN 60598-2-1:1993

Luminarias.
Luminarias fijas de uso general.

UNE-EN 62471:2009

Seguridad fotobiológica de lámparas y de los aparatos que utilizan lámparas.



CERTIFICADO IP44 [PROTECCIÓN EN AMBIENTES HÚMEDOS] y CERTIFICADO LVD [BAJA TENSIÓN]

UNE-EN 60598-1:2015

Luminarias.
Requisitos generales y ensayos.



UNE-EN 60598-2-1:1993

Luminarias.
Luminarias fijas de uso general.



UNE-EN 62493:2015

Evaluación de los equipos de alumbrado en relación a la exposición humana a los campos electromagnéticos.



UNE-EN 62471:2009

Seguridad fotobiológica de lámparas y de los aparatos que utilizan lámparas.



ESPEJOS SIN COBRE

La capa de cobre es eliminada por completo proporcionando una protección adicional a la corrosión, los químicos y la humedad aumentando la vida del espejo.



CERTIFICADO EMC [COMPATIBILIDAD ELECTROMAGNÉTICA]

UNE-EN 55015:2013/A1:2016

Límites y métodos de medida de las características relativas a la perturbación radioeléctrica de los equipos de iluminación y similares.



UNE-EN 61547:2011

Equipos para iluminación para uso general.
Requisitos relativos a la inmunidad CEM.



UNE-EN 61000-3-2:2014

Compatibilidad electromagnética (CEM).
Límites para las emisiones de corriente armónica (equipos con corriente de entrada ≤ 16 A por fase).

UNE-EN 61000-3-3:2013

Compatibilidad electromagnética (CEM).
Limitación de las variaciones de tensión, fluctuaciones de tensión y flicker en las redes públicas de suministro de baja tensión para equipos con corriente asignada ≤ 16 A por fase y no sujetos a una conexión condicional.



CERTIFICADO ROHS [RESTRICCIÓN SUSTANCIAS PELIGROSAS EN APARATOS ELECTRÓNICOS]

UNE-EN 62321:2009

Procedimientos para la determinación de los niveles de las seis sustancias reguladas (Plomo, Mercurio, Cadmio, Cromo, Hexavalente, Bifenilos polibrominados, Eteres de difenil, polibrominados) en productos electrotécnicos.



Sense4

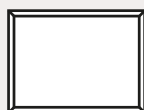
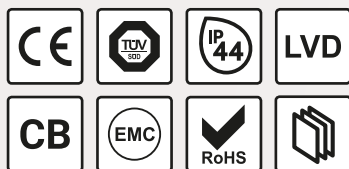

80 x 60
1.410lm [13w]
222€

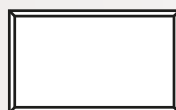

100 x 60
1.620lm [15w]
254€



120 x 60
1.840lm [17w]
280€



140 x 60
2.060lm [19w]
305€

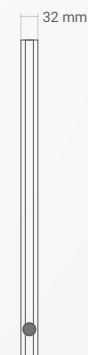
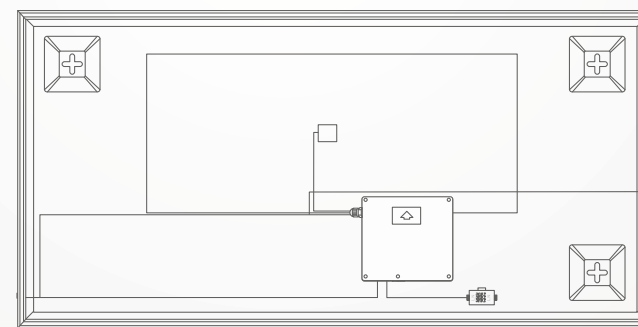



Sense2

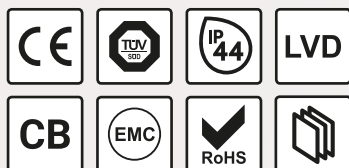

60 x 80
810lm [7,5w]
209€

70 x 80
810lm [7,5w]
217€

80 x 80
810lm [7,5w]
230€

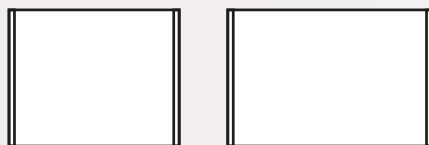

100 x 80
810lm [7,5w]
246€

120 x 80
810lm [7,5w]
270€

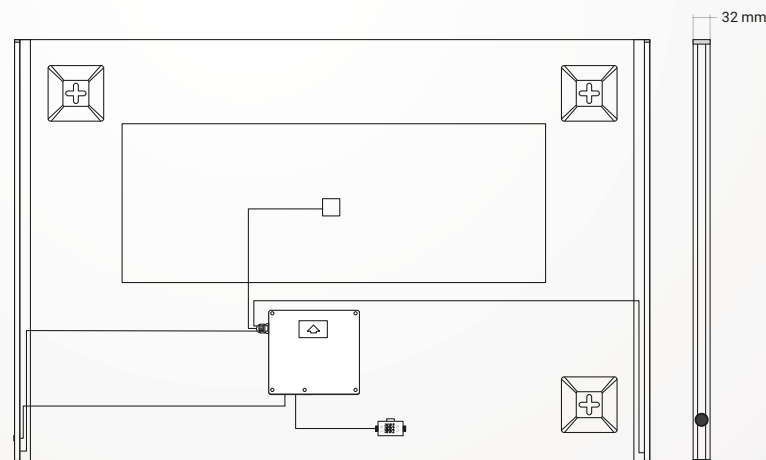
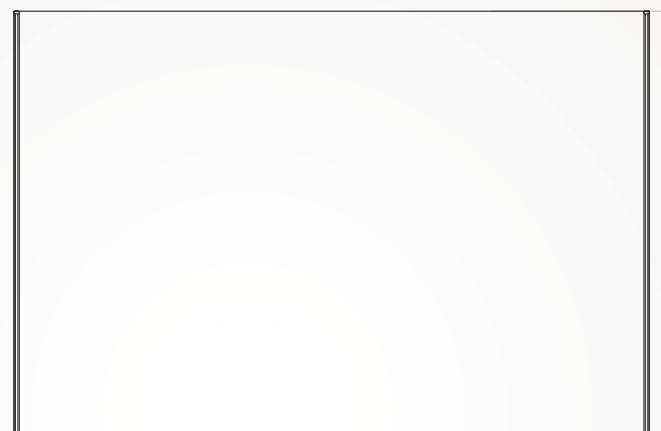



Eloh

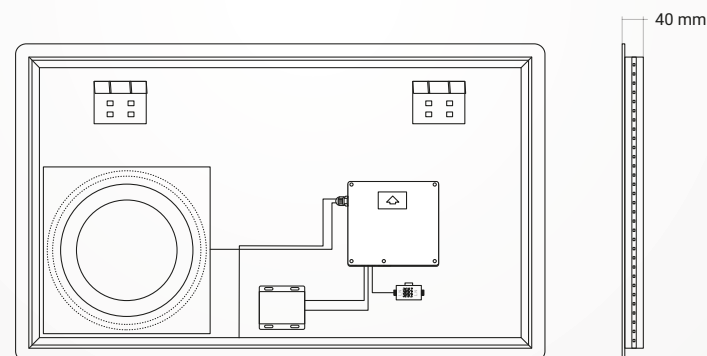
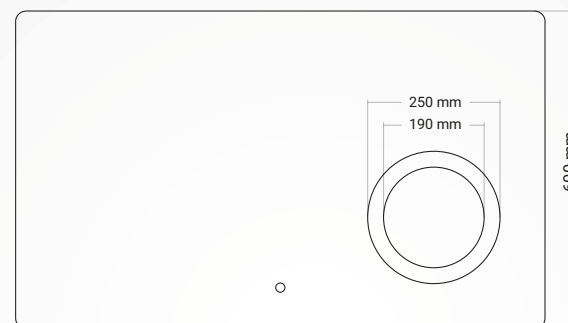
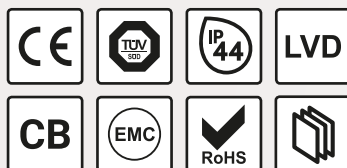
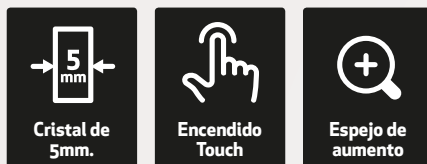

80 x 60
1.920lm [17,5w]
222€



100 x 60
2.140lm [19,5w]
252€

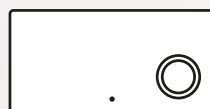

120 x 60
2.370lm [20w]
292€

Medidas expresadas en centímetros.
IVA no incluido.



Sila

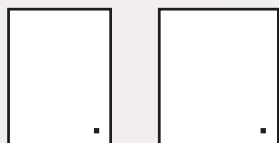
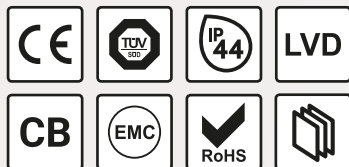
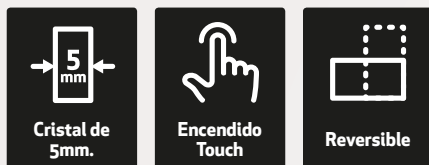

60 x 80
1.410lm [13w]
190€

70 x 80
1.520lm [14w]
202€

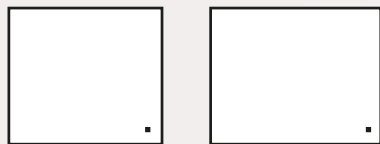

90 x 80
1.680lm [15,5w]
253€

100 x 80
1.840lm [17w]
269€

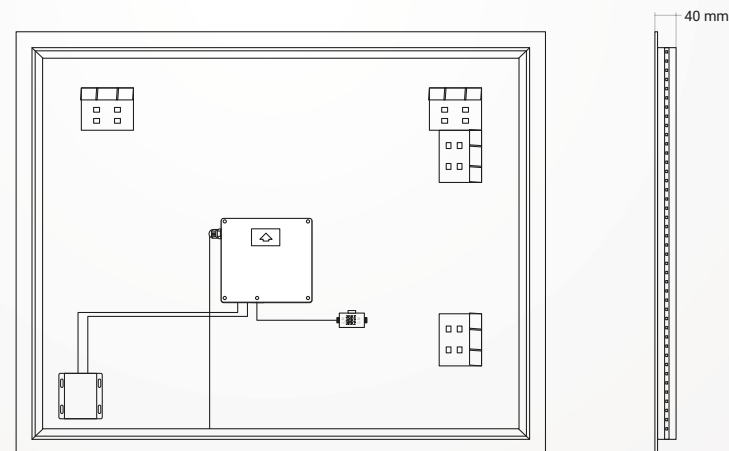
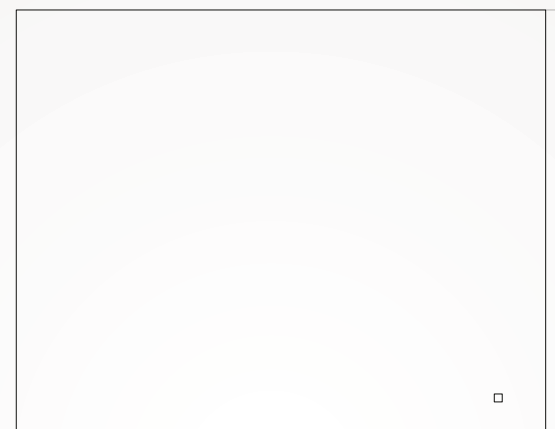



Noom

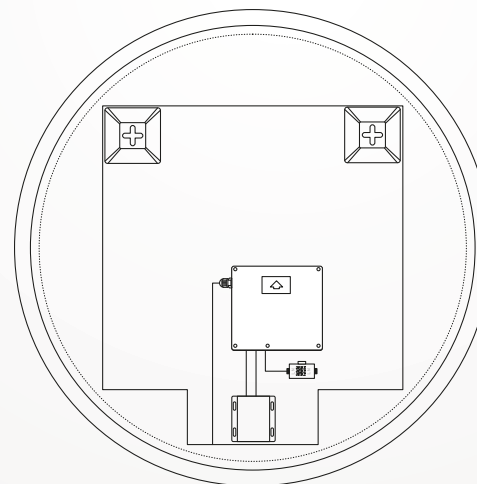
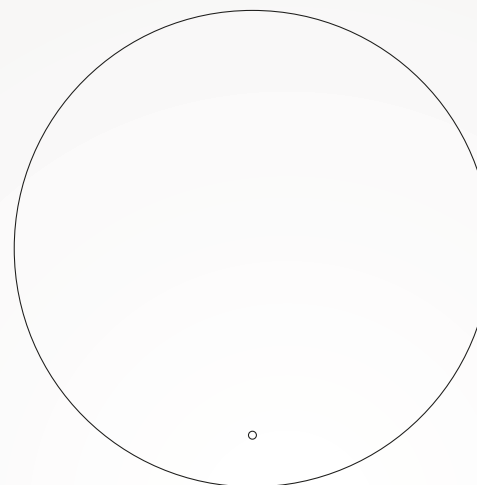
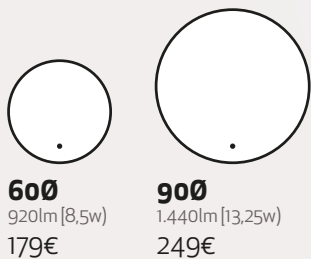
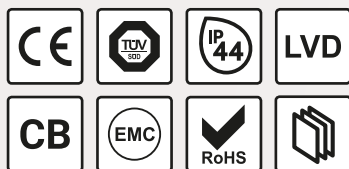



Pot

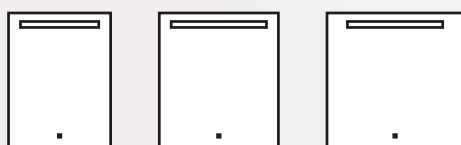
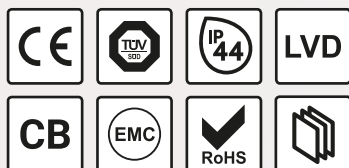

60 x 80
270lm [2,5w]
152 €

70 x 80
330lm [3w]
165 €

80 x 80
330lm [3w]
181 €

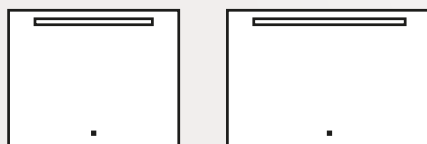

100 x 80
380lm [3,5w]
210 €

120 x 80
490lm [4,5w]
231 €

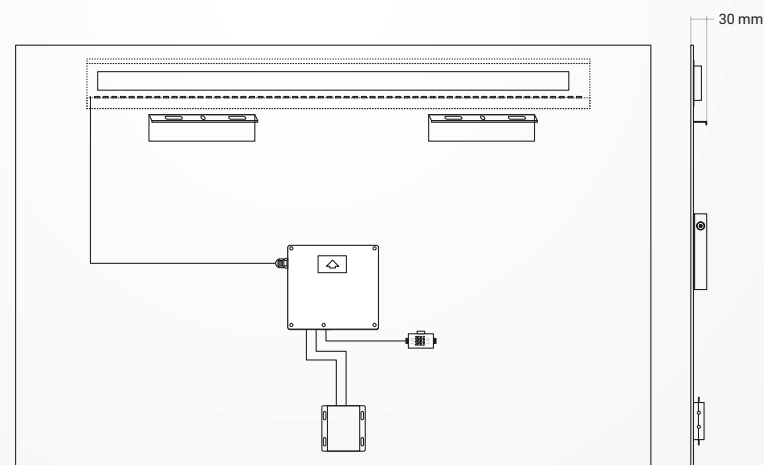



Edis

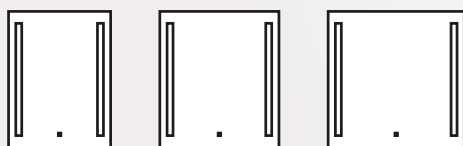
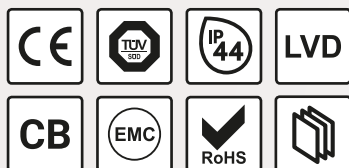

60 x 80
760lm [7w]
172€

70 x 80
760lm [7w]
180€

80 x 80
760lm [7w]
189€

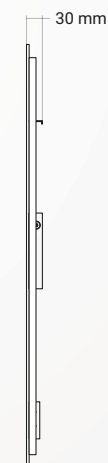
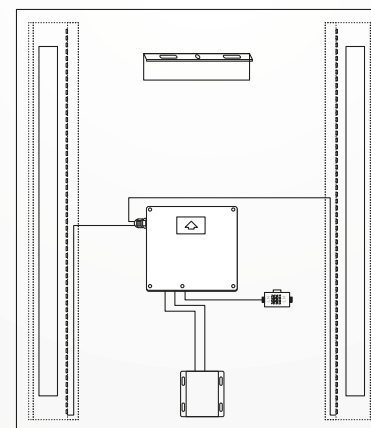
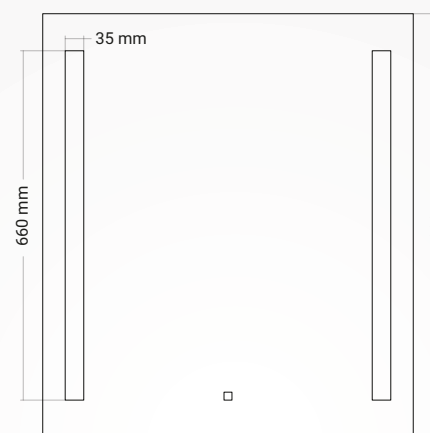



A medida

Diseñe espejos que se adapten a sus necesidades. Desde los clásicos espejos rectangulares hasta espejos con cortes o formas singulares.

ANCHO	ALTO		
	hasta 60	61-80	81-100
hasta 100	223 €	283 €	319 €
101-120	274 €	314 €	354 €
121-140	300 €	344 €	389 €
141-160	325 €	375 €	424 €
161-180	351 €	405 €	460 €
181-200	377 €	436 €	495 €
201-220	402 €	466 €	530 €
221-240	428 €	497 €	566 €
241-260	454 €	527 €	627 €

**Precios para espejos rectangulares con luz ambiental a 4 ó 2 lados.
Consultar precio para espejos retroiluminados con formas especiales.**

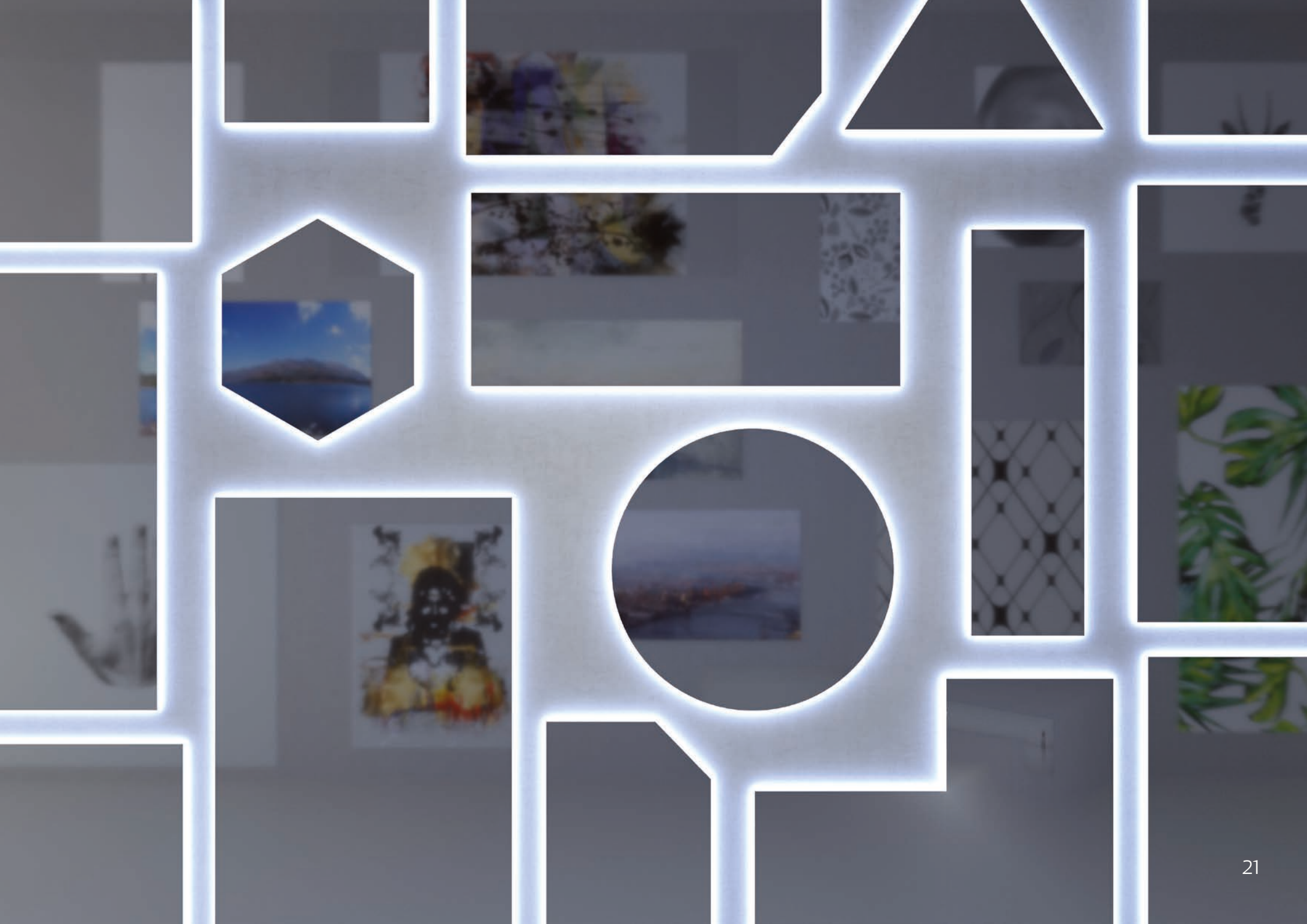

CONDICIONES GENERALES DE VENTA

GENERAL

La recepción de un pedido implica por parte del comprador la aceptación de nuestras condiciones generales de venta.

TORVISCO GROUP se reserva el derecho de poder cambiar los precios en cualquier momento, pues nuestras tarifas son meramente orientativas. No se efectuarán abonos por diferencias de precios, ya que todos nuestros albaranes son valorados y, en caso de no ser válido el precio para el cliente, éste siempre tendrá la opción de devolver la mercancía.

TORVISCO GROUP se reserva el derecho de anular o reducir cualquier propuesta de pedido.

TORVISCO GROUP se reserva el derecho de retirar o incorporar productos de los catálogos cuando considere oportuno y sin previo aviso.

CAMBIO DE MATERIAL

TORVISCO GROUP gestionará los cambios del material con defecto de fabricación siempre y cuando estén amparados por la garantía del fabricante. Así mismo, no se hará responsable de posibles siniestros ocasionados por material defectuoso.

PLAZO DE ENTREGA

TORVISCO GROUP se compromete a suministrar los pedidos en el menor tiempo posible. En ningún caso el retraso de entrega de un pedido, o parte del mismo, dará lugar a indemnizaciones o aceptación de retrasos en el pago de la mercancía servida.

IMPAGO Y BONIFICACIONES

El incumplimiento por parte del comprador de las condiciones de pago previamente acordadas dará derecho a **TORVISCO GROUP** a retener o anular los pedidos que se encuentren pendientes de suministrar a dicho comprador.

DEVOLUCIONES

TORVISCO GROUP, como norma general, no admitirá devoluciones de materiales una vez pasados quince (15) días naturales a partir de la fecha de entrega. En caso de efectuar una devolución dentro de dicho plazo ésta será libre de portes y embalajes.

En caso de aceptar una devolución fuera del plazo estimado **TORVISCO GROUP** se reserva el derecho de aplicar una depreciación del veinte por ciento (20%) sobre el precio facturado.

En ningún caso se admitirán devoluciones de encimeras de mármol rotas, espejos rotos o cualquier material que se encontrase descatalogado a la hora de su compra, sea cual fuere su estado.

PROPIEDAD

TORVISCO GROUP se reserva la propiedad del material suministrado hasta que se efectúe el pago completo del mismo.

JURISDICCIÓN

La buena fe y relaciones con nuestros clientes nos lleva a no pensar en posibles reclamaciones judiciales, pero llegado el caso ambas partes se someterán a los Tribunales y Juzgados del domicilio del vendedor.

CATÁLOGO
Y FOTOS



torviscobanos.com/mirrorled



TORVISCGROUP